

ATENA
EN NYSKAPANDE PRODUKT

RUNNER

MONTERA
DET SNABBARE



atena®

kvalitetstak



- överlappande och dolda profiländar
- korrosionsmotverkande
- antibakteriell
- certifierat system
- material av hög kvalitet
- kopplingar med hög stabilitet
- lätt att installera



• överlappande



• korrosions-
motverkande



• dolda profiländar



• överlappande



• dolda profiländar



RUNNER

MONTERA DET SNABBARE



Montera det snabbare med det nya Atena RUNNER rutnätssystemet.

Den nyutvecklade Atena-vinkelprofilkopplingen är designad för att garantera säkra system och vara snabb att installera, tack vare den särskilda utformningen på dess clip.

Välj rätt lösning för ditt tak i RUNNER-sortimentet.

T24 | T15 EGENSKAPER

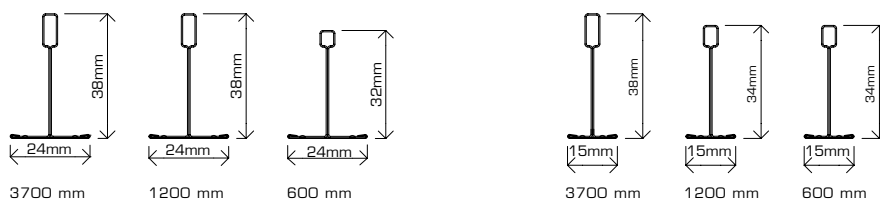

Main T (Rak T-profil) 3700 mm

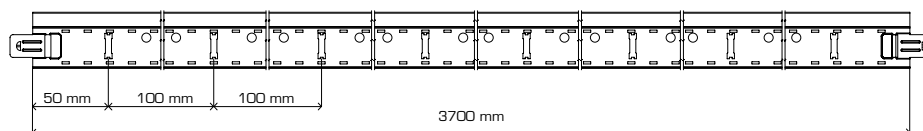

Cross T (Vinkel T-profil) 1200 mm / 600 mm

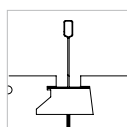
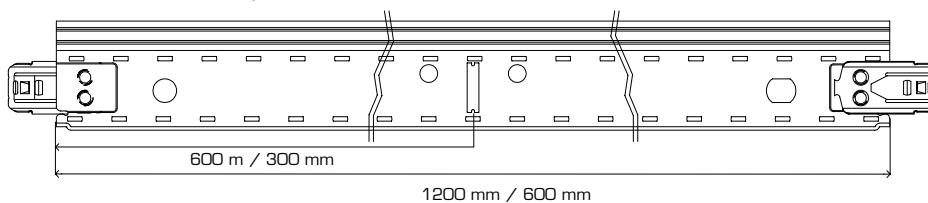

ENIGMA TRIM

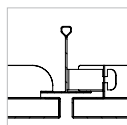

ENIGMA ESCAPE

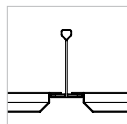

24 L. TEGULAR

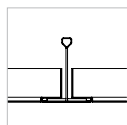

FLAT

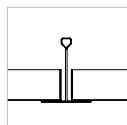

PLAN

Utformad för att uppfylla kraven i varje projekt, så är Atena RUNNER en synlig T-profil som är stabil, säker och snabb att installera; Liksom alla Atena-profiler har Atena RUNNERS vinkelprofiler en rostfri krok och en speciell dubbel sammanfogning, vilket ger profilerna mer vridningsmotstånd och en bättre stabilitet.

Tack vare dess egenskaper är Atena RUNNER det rätta valet för att bygga undertak med plattor av olika tjocklek och vikt.

RUNNER T24 finns både som OVERLAP (överlappande) och BUTT_END (dolda profiländar) och använder samma hållare för att optimera lagerhanteringen. RUNNER T15 finns endast som OVERLAP.



RUNNER HÖGPRESTANDA

KORROSIONSMOTVERKANDE
& ANTIBAKTERIELL



MOTVERKAR KORROSION

Tillverkad av rostfritt material för särskilt hög prestanda, så är Atena RUNNER ANTICORROSIVE den perfekta lösningen för att bygga undertak som är motståndskraftiga mot fukt och korrosion och idealiska för badrum, kök, pool, bastu och spa. I enlighet med den nivå som krävs på korrosionsmotstånd, erbjuder Atena särskilda behandlingar för att undvika eventuella galvaniska strömmar.

ANTIBAKTERIELL

En certifierad efterbeläggning för antibakteriella undertak i sjukhus, rena rum och laboratorier där det krävs att förhindra spridning av sjukdomsalstrande organismer.



INSTALLATIONSSTEG

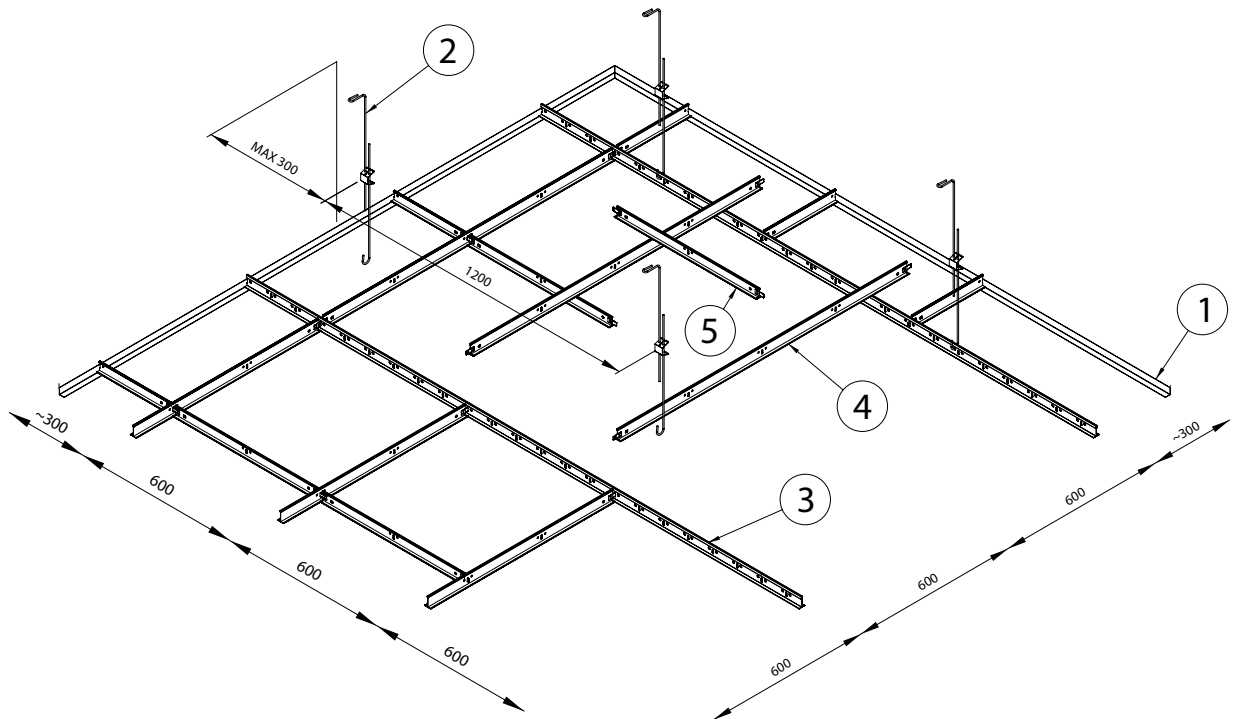

- Rita upp linjerna för ytterramen.
 - Bestäm höjden på taket med ett vattenpass och markera den med ett snöre.
- Fortsätt med installationen av strukturen:
1. Installera väggvinklarna med spikar, skruvar och/eller pluggar passande för väggmaterialet.
 2. Fäst hängdonen beroende på vilken typ av tak som ska installeras.
 3. Installera huvudskenorna med ett inbördes mellanrum på 1200 mm.
 4. Fortsätt med installationen av 1200 mm Cross T-profilerna mot huvudskenorna.
 5. Installera 600 mm Cross T-profilerna mot 1200 mm Cross T-profilerna.

HÄNGDON

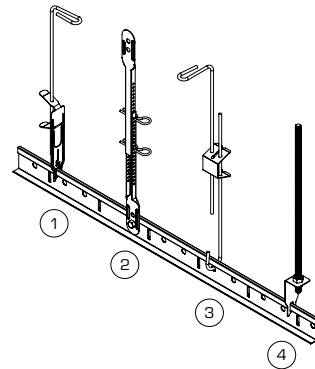

- 1) Twister 3) Standardhängdon med fjäder
2) Nonius 4) 90° hängdon

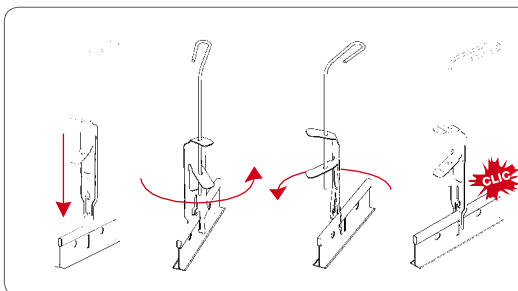

ANVÄND TWISTER FÖR ATT HÄNGA UPP SNABBT

TWISTER är en av de bästa lösningarna för att installera T-strukturer. TWISTER klarar en belastning av mer än 63 kg utan att hoppa ur eller brytas av.

CERTIFIERINGAR

BRANDREAKTION:

Atena Runner följer
EUROCLASSE A1 UNI EN 13501-2

UTSLÄPP AV FARLIGA ÄMNER:

Inga utsläpp av farliga substanser

FLEXIBILITETSMOTSTÅND:

Max mm 1200 - Classe 1 EN 13964

GALVANISERADE MATERIALS HÅLLBARHET:

B klass enligt EN 13964

MÅLADE MATERIALS HÅLLBARHET:

C klass enligt EN 13964

KORROSIONSBESTÄNDIGHET:

C klass enligt ISO 12944-2

ANTIBAKTERIELL EFTERMÅLNING:

Tester av prov på belagd produkt enligt ISO 22196:2007. Mikrobiell populationsminskning > 95% efter 24 tim.

YTERRAMSPROFILER

PROFIL 13 "F" L=3000mm

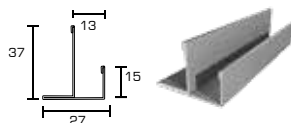

PROFIL 15 "F"
L=4000mm

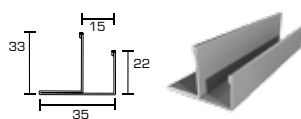

PROFIL "L"
30x30 L=3050mm



PROFIL "L"
25X25 L=3050mm



PROFIL "L"
20X25 L=3050mm

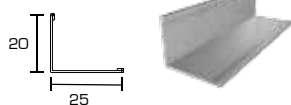

PROFIL "L"
20X20 L=3050mm



PROFIL "Dubbel L"
25X15X8x15 L=3050 mm



PROFIL "C"
18x42x25 L=4000mm



För Synlig struktur

PROFIL "L" 55x20
L=3000mm



För Trim panel

Atena rekommenderar att en V-fjäder monteras mellan 55x20 L-profilen och skenor

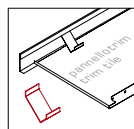

V-fjäder



Alla mått är nominella och uttryckta i millimeter.
Alla tekniska specifikationsdata och all information kan komma att ändras utan förvarning.
För ytterligare information vänligen kontakta försäljningsavdelningen:
tel. + 39 0421 75526 commerciale@atena-it.com



Atena S.p.A.
Via A. De Gasperi, 52 - 30020 Gruaro (VE) Italia
Tel: +39 0421 75526 Fax.+ 39 0421 75692
atena-it.com | info@atena-it.com